

AUTO DRY

オートドライ® 小型シリーズ

取扱説明書 保証書付

このたびは **オートドライ®** をお買い上げいただきまして、誠にありがとうございました。
ご使用前の取扱説明書をよくお読みいただき、正しく安全にお使いください。
裏表紙の保証書に必要事項をご記入の上、大切に保管してください。



目次

● 特長	1
● 付属品	1
● 各部の名称	1
● ご使用前の準備	2
・ 製品の設置方法	
・ 棚受けレールの設置方法	
● ご使用方法	2
● 除湿運転のしくみ	3
● 保管例	3
● ご使用に関する注意点	4
● 移動・運搬時のご注意	4
● お手入れ方法	4
● 故障かな?と思ったら	5
● 故障のときは	5
・ 電子ドライユニットが故障した場合	
● 安全上のご注意	6
● 仕様	6
● 保証書	裏表紙

特長

- 庫内湿度は 15 ~ 50% RH の範囲で設定可能です (無負荷時)。
- 独自開発した高性能電子ドライユニット (日本製) を搭載し、省エネで耐久性抜群です。
- 電気代は 1 日 0.5 円以下の超省エネ設計です。
- 食品以外にも様々な物の湿害防止に最適です。P3 の「保管例」をご参照ください。

付属品



取扱説明書 (保証書付)
アンケートはがき



鍵
※AD-165 のみ。

各部の名称

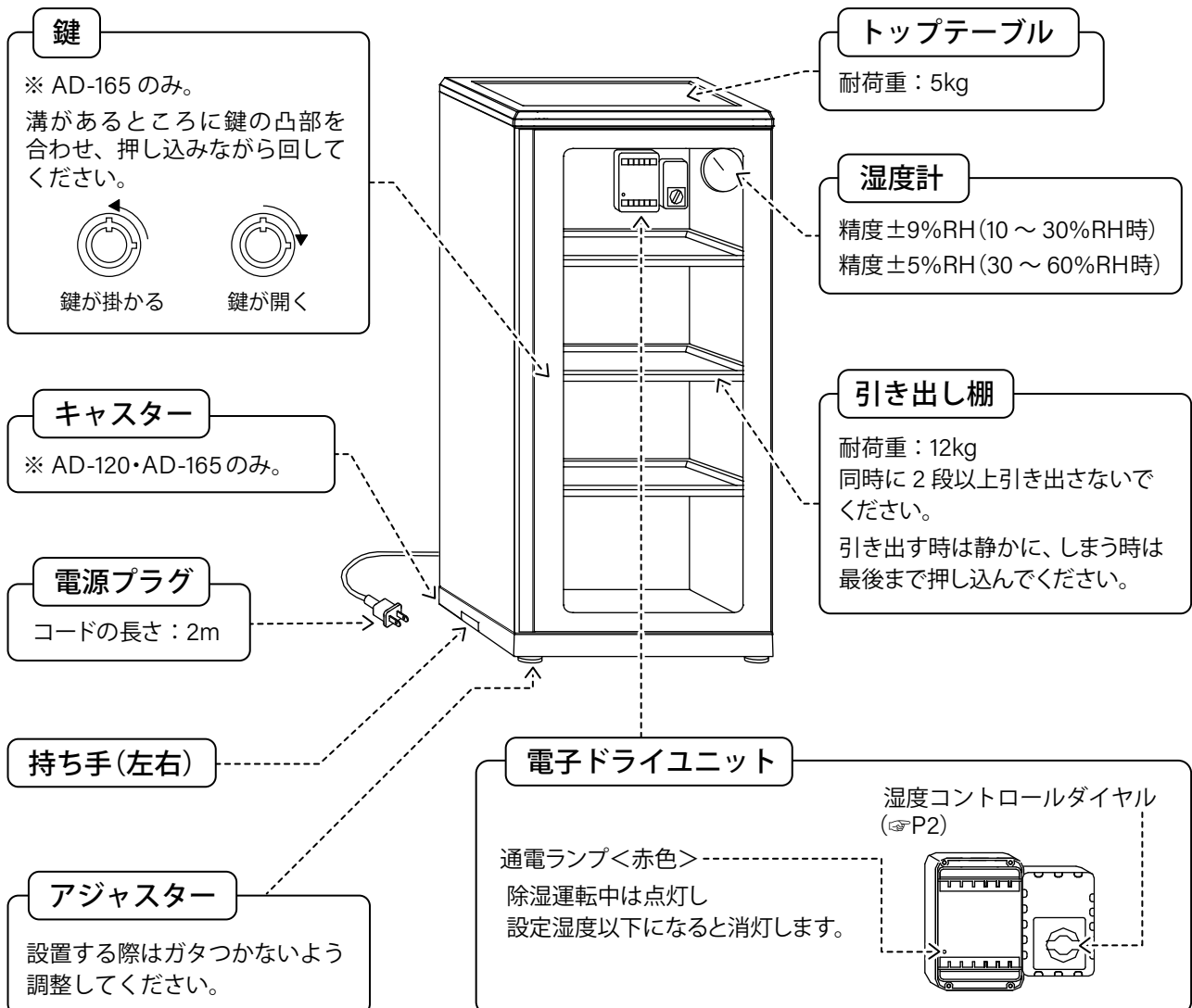

ご使用前の準備

製品の設置方法

- 放熱を妨げないため、下図のように設置スペースを確保してください。

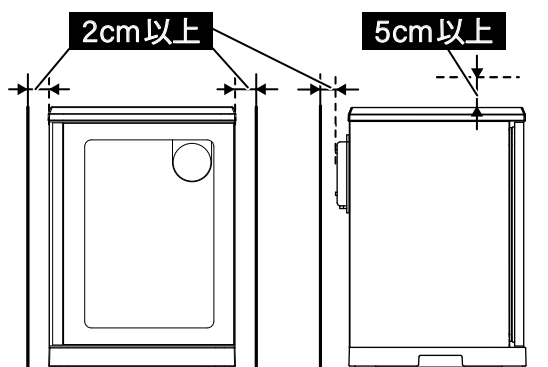

【注意点】

- 水平で丈夫な面に設置してください。
- 設置する際、ガタつかないようにアジャスターを回して調整してください。
- キャビネットの上方は5cm以上、左右とユニットの背面からは2cm以上の空間を設けて設置してください。
- 2台以上並べて設置する際は左右2cm以上の間隔を確保してください。
- 換気できない狭い空間には設置しないでください。
- 積み重ねや、本体を倒して使用しないでください。

棚受けレールの設置方法

- 棚は棚受けレールを上下に移動して、お好みの位置でご使用いただけます。

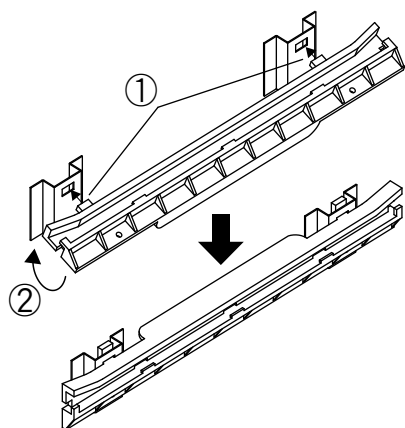

- 棚受けレールを差し込みます。
- 棚受けレールを下方へ回転させます。

【注意点】

- 棚受けレールは手前側と奥側で、左右とも同じ高さに差し込んでください。
- 電子ドライユニットがある位置には棚を設置できません。
- 棚受けレールは上下隣接した位置ではご使用になれません。

ご使用方法

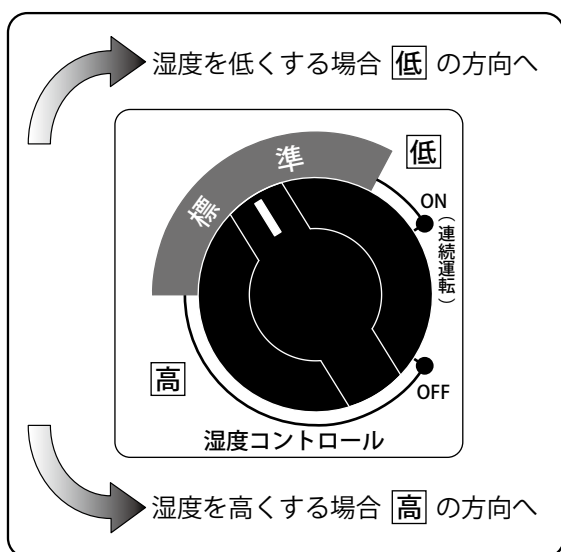

- 電源プラグをコンセント (AC100V) に差し込みます。
- 湿度コントロールダイヤルを「標準」の位置で半日から1日ほど空運転してください。
- 庫内の湿度がカメラ・レンズ保管に最適な30～50%RHになりましたら保管物を入れてください。

【注意点】

- 保管物を入れると一時的に湿度が上がりますが徐々に下がりますので問題ありません。
- 湿度が高い時期は安定するまでに時間がかかることがあります。
- 加湿機能はありませんので、湿度が低い時期は庫内の湿度が設定湿度より下がる場合があります。

除湿運転のしくみ

- 湿度コントロールダイヤルで設定した湿度より庫内の湿度が高くなると除湿運転を行います。
- 除湿運転中は、以下の①と②の動作を6時間毎に繰り返し、通電ランプが赤く点灯します。
 - ① 電子ドライユニット内の乾燥剤を30分間加熱することで吸収した湿気を庫外に放出し乾燥能力を再生します。
 - ② 乾燥能力再生後の5時間30分で庫内の湿気を電子ドライユニット内に取り込み乾燥剤に吸着させます。
- 庫内の湿度が設定した湿度以下になると除湿運転を停止して通電ランプが消灯します。
- 再び設定湿度より高くなると通電ランプが点灯して除湿運転を再開します。
- 湿度コントロールダイヤルを「ON（連続運転）」に合わせると連続して除湿運転を行います。
- 湿度コントロールダイヤルを「OFF」に合わせると、除湿運転は行いません。

保管例 「高温多湿を避けて常温保管」と記載のある物はすべて **オートドライ**® にお任せください！

ご家庭で	粉末素材	小麦粉・ミックス粉・ホットケーキミックス・お好み焼き粉・天ぷら粉・片栗粉・パン粉などの湿害を防いで安全保管。栄養分の多い粉物はダニの大好物。使いかけの粉物をダニに適温のキッチンで保管したりしたら、ほぼ100%の確率でダニが混入しています。ダニが混入した食材を口にするとアレルギーを引き起こしたり、アナフィラキシーショックを起こした例も報告されています。
	調味料	プラスチックや瓶入りの調味料・各種スパイス・塩・砂糖などの湿害を防いで鮮度を保持します。
	ダシ類・乾物類	干し椎茸・鰹節・干し海老・ダシ昆布などは吸湿しやすいので要注意です。
	粉ミルク	お子様がダニの混ざった粉ミルクを飲んだことでアレルギーが発生した事例もあります。
	ゴマ	使いかけのゴマが一部粉状になっているのはダニのかじった跡です。
	海苔・菓子類	海苔・スナック・せんべい・クラッカーなどはパリパリな状態をキープします。
	お茶類	緑茶・紅茶・中国茶・コーヒー・ココアなどの風味保持・湿害防止に。
	薬品	粉末薬品・錠剤薬品・常備薬・漢方薬などの安心安全な長期保管に。吸湿により変色したり劣化した薬を飲むことは逆効果です。
	貴金属	アクセサリ・金製品・銀製品・時計などのカビ・サビを防止して高輝度を保持します。
	真珠	吸湿による変色・劣化を防ぎます。
	革製品	バッグや靴などのカビや劣化を防ぎます。
ウェアラブル製品	ヘッドフォン・マイクロフォンをはじめ各種ウェアラブルデバイス（メガネ型・腕時計型・ブレスレット型）などの高機能製品の劣化を防ぎます。	
理化学分野で	光学用品	レンズ・特殊ガラス・光ファイバー等の防カビ対策。
	写真用品	写真・マイクロフィルム・各種フィルム・ビデオテープ・磁気ディスク等の品質保持・劣化防止。
	試験用品	試料・試薬・標本・種子・薬品の品質保持・劣化防止。
	金属製品	工具・測定器・計測器の酸化防止。
	電子部品	精密機器・電子部品（水晶振動子等）の湿害による誤差防止。
	粉末材料	金属材料・プラスチック材料・高分子材料・3Dプリンター用素材等の吸湿・劣化防止。

ご使用に関する注意点

- 保管物を庫内に入れると、一時的に庫内の湿度が上がります。
- 庫内の湿度が下がって安定するまでに1～2日かかる場合があります。
特に布類・紙類・湿気を含む物を入れると、湿度が安定するまでに1週間以上かかる場合もあります。
- 電子ドライユニットの加熱再生中は熱を持つことがありますが、異常ではありません。
- 電子ドライユニットの加熱再生中やその前後は、設定に対し高めの湿度を表示することがあります。
- エアコンなどの風が直接当たる場所、温度変化の激しい場所、直射日光の当たる場所は庫内の湿度が安定しないため、設置は避けてください。
- 多量に水分を含んだ物を乾燥する能力はありませんので、濡れた物は水分をよく拭き取ってから保管してください。
- 加湿機能はありませんので、外気の湿度より高い湿度にはなりません。
外気の湿度が低い場合には、庫内の湿度が設定湿度より下がる場合があります。
- 容量の小さな機種は、庫内の湿度が設定湿度より下がる場合があります。
- 温度の調節機能はありません。
- 週に一度は庫内の湿度が安定していることを湿度計でご確認ください。

移動・運搬時のご注意

- 電源プラグを抜いてください。
- 庫内に入っている物をすべて取り出してください。
- 棚を取り出していただくか、棚や扉をテープで固定してください。
- 左右下部の持ち手を持つと、持ち運びに便利です。
- 「AD-120・AD-165」は後部にキャスターが付いていますので、
右図のように本体前部を持ち上げて移動してください。
狭いスペースから本体を取り出したり、収めたりするのに便利です。

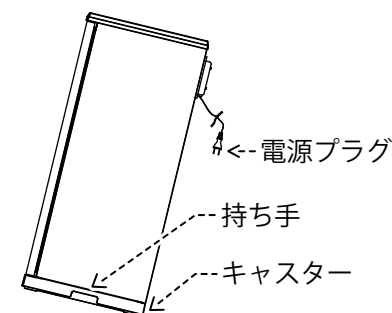

お手入れ方法

- 柔らかい布で乾拭きしてください。
- 特に汚れが気になる場合は水で少し湿らせた布で汚れを軽く拭き取り、そのあと乾いた布で水気を拭き取ってください。

【注意点】市販の洗剤やOAクリーナー・ベンジン・シンナー・アルコール・コンパウンド・ウエットティッシュなどは塗装面を傷めたり、傷が付く可能性がありますので、使用しないでください。また、化学ぞうきんを使用するときは強くこすらず、その注意書きに従ってご使用ください。

電子ドライユニットの確認

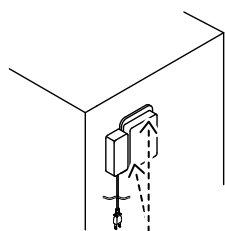

背面放熱口

- 月に一度は電子ドライユニットに変色がないこと、背面の放熱口にホコリが溜まっていないことを確認してください。
- 電源プラグは、コンセントの奥までしっかり差し込んでください。
電源プラグがしっかり差し込まれていなかったり、ホコリが溜まった状態での使用は火災の原因となりますので、ご注意ください。

※ 長期間ご使用いただいている場合は安全のため、確認頻度を増やしてください。

故障かな？と思ったら

まず、電源プラグが正しくコンセントに差し込まれていることをご確認ください。

通電ランプ(赤)が点灯しない	湿度コントロールダイヤルはどここの位置に合わせていますか？	「標準」・「低」・「高」の位置で庫内湿度が設定湿度以下の時は点灯しません。また、「OFF」の位置では除湿運転を行わないため点灯しません。
臭いがする	使い始めたばかりですか？	乾燥剤が様々な臭いの成分を吸い込み、乾燥剤を加熱した際に臭いがする場合がありますが、しばらくするとなくなります。
湿度が上下して安定しない	温度変化の激しい場所に設置していませんか？	湿度は周囲環境が大きく影響しますので、温度変化の激しい場所には設置しないでください。
湿度が下がらない	保管物を入れたばかりですか？	P2の「ご使用方法」とP4の「ご使用に関する注意点」をご参照ください。
	設置場所に問題はありませんか？	
	湿度設定が高めではないですか？	
湿度が下がり過ぎる	外気の湿度が低い環境ではありませんか？	加湿機能はありませんので、外気の湿度が低い場合には庫内の湿度が設定湿度より下がる場合があります。
	湿度設定が低めではないですか？	湿度コントロールダイヤルの位置を「高」の方向に回して調節してください。(☞P2)

※ 以上の項目を確認しても症状が改善されない場合は、本社サービス部（TEL：045-841-5511）にご相談ください。

故障のときは 本社サービス部（TEL：045-841-5511）にお電話ください

- 「故障かな？と思ったら」(☞P5) をご確認ください、故障の場合は本社サービス部までお電話ください。
- 異常が発生したときは、すぐに電源プラグをコンセントから抜いて本社サービス部にご相談ください。
- お電話の際は、お使いの製品の型番をお知らせください。
製品の型番は、扉を開けた庫内右側面に貼付されている銀色のシールに記載されています。

電子ドライユニットが故障した場合

取り外し方法

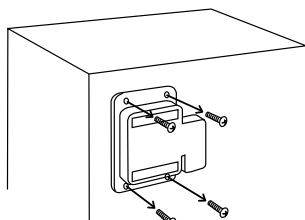

【電子ドライユニットB型】

1. 電源プラグを抜いてください。
2. キャビネット裏側からユニット外周のネジ4本を外し、ユニットを取り外してください。

※ 修理完了後、取り付けは上記の逆の順序で行ってください。

送付先（電子ドライユニットと湿度計をセットにしてご送付ください）





東洋リビング株式会社 那須工場

- ・ 住所：〒329-3212 栃木県那須郡那須町富岡 1230-107
- ・ TEL：0287-72-5577

安全上のご注意

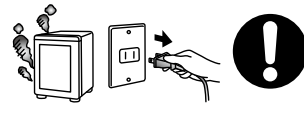
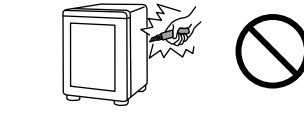
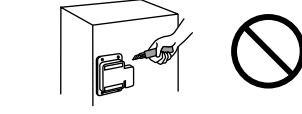
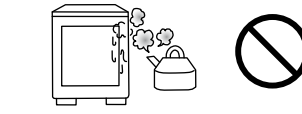
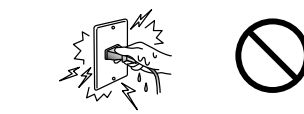
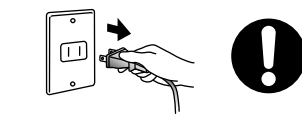
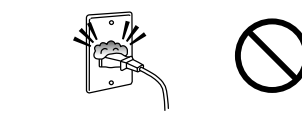
安全にお使いいただくために必ずお読みください。図記号の意味は、下記の通りです。

 禁止 絶対に行わないでください。	 指示 必ず指示に従い、行ってください。
--	--

 警告 (死亡や重傷などに結びつく可能性のあるもの)			
電子ドライユニットの異常時(煙が出る・こげ臭いなど)には電源プラグを抜く。	電子ドライユニットの修理・分解・改造をしない。	電子ドライユニットに異物を入れたりふさいだりしない。	水のかかる場所、湿気の異常に多い場所、ホコリの多い場所に置かない。
			
火災・感電の原因	火災・感電・けがの原因	感電・けがの原因	火災・感電の原因
電源コードを引っ張る、傷つける、物を載せる、加工する、高温部に近づけるなどはしない。	濡れた手で電源プラグを抜き差ししない。	長期間使用しないときは電源プラグを抜く。	電源プラグにホコリをためない。
			
発火・感電の原因	感電の原因	火災・発火の原因	火災・発火の原因
電源コードを束ねて使用したり、タコ足配線しない。	交流 100V で 15A 以上のコンセントを単独で使用する。奥までしっかりと挿入する。	危険な物(爆発物・可燃性物質・揮発性・引火性のある物・強酸性の薬品)は入れない。	水の入った容器を置かない。
			
火災・発火の原因	火災・発熱の原因	爆発・火災・感電の原因	火災・感電の原因

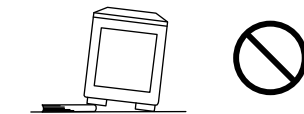
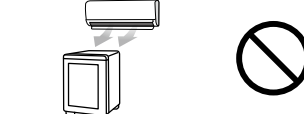
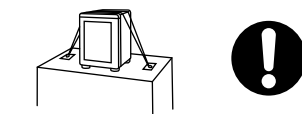
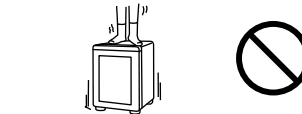
 注意 (傷害や物的損害を発生する可能性のあるもの)			
不安定な場所に置かない。(ガタつくときはアジャスターで調整してください)	エアコンなどの風が当たる場所、温度変化の激しい場所、直射日光の当たる場所に置かない。	台の上などに置く時は壁や柱・床等に固定する。(市販の固定具を使用してください)	キャビネットの上に乗ったり重い物を載せたりしない。
			
けがの原因	製品の性能が安定しない原因	けがの原因	けが・変形の原因

仕様

型名	AD-40	AD-80	AD-120	AD-165
湿度コントロール	ダイヤル設定自動調整式			
外寸 (mm)	W338 × H474 × D356	W423 × H605 × D406	W423 × H860 × D406	W423 × H1180 × D406
内容量	41ℓ	80ℓ	119ℓ	165ℓ
重量	8kg	13kg	17kg	24kg
キャビネット材質	本体・棚：スチール(粉体焼付塗装)、トップテーブル・底板：ABS樹脂			
扉材質	強化ガラス、マグネット式			
定格消費電力	15W			
平均消費電力	0.39W	0.5W	0.72W	0.77W
棚耐荷重(分散荷重)	12kg			
装備	透明引き出し棚 1 アナログ湿度計 1	透明引き出し棚 2 アナログ湿度計 1	透明引き出し棚 3 アナログ湿度計 1	透明引き出し棚 4 アナログ湿度計 1

※ 定格消費電力は連続運転時の消費電力です。平均消費電力は 25℃・60%RH の環境条件下で、30%RH 運転時の消費電力です。

保証書

本書は保証書に明記した期間・修理規定において無料修理を約束するものです。

保証期間中に故障が発生した場合は本書をご提示の上、お買い上げ販売店または本社サービス部へご依頼ください。本書は再発行いたしませんので大切に保管してください。

本書はお客様の法律上の権利を制限するものではありませんので、保証期間経過後の修理につきましては弊社までお問合わせください。

※ 電子ドライユニットは8年保証、湿度計は3年保証です。

保証につきましては、正規代理店よりご購入された場合に限りです。

ネットオークションを含む中古販売・個人売買等の二次販売でご購入された場合は、保証対象外となります。

※ 補修用部品の保有期間は製造中止から8年です。

但し、保有部品の消費状況により8年以内でも修理が不可能になる場合があります。

※ 不具合により生じた保管品の損害に関しては、保証対象外とさせていただきますのでご了承ください。

※ 販売店の捺印がない場合は領収証または商品名、お買い上げ年月日等の証明可能な書類を添付してください。

型名			
保証期間	お買い上げ年月日		ユニット 8年
	年	月 日から	
お客様	お名前	様	
	ご住所	〒 TEL	
購入店	店名・住所		

無料修理規定

- 取扱説明書により正常な使用状態で故障した場合は、無料修理いたします。
- 保証期間中に故障して無料修理を受ける場合は、本書をご提示の上、お買い上げ販売店または本社サービス部へご依頼ください。
- 保証期間内でも以下の場合には有料修理になります。
 - (イ) 使用上の誤りや不当な修理、改造による故障及び損傷。
 - (ロ) お買い上げの後の転倒、落下等による故障及び損傷。
 - (ハ) 火災、地震、水害、落雷、その他の天災地変、公害や異常電圧による故障及び損傷
 - (ニ) 接続する他の機器による故障及び損傷。
 - (ホ) 本書の提示がない場合。
 - (ヘ) お買い上げ年月日、お客様名、販売店の証明ができない場合、または語句を書き換えられた場合。
- 本証は日本国内においてのみ有効です。

2021.3

東洋リビング株式会社

〒233-0002

横浜市港南区上大岡西 1-6-1 オフィスタワー 22F



本社サービス部（修理の相談窓口）



TEL：045-841-5511

FAX：045-843-3611